

Comer

s.p.a.

Via Storchi, 8 – Loc. San Tomaso
 42011 Bagnolo in Piano (RE)
 ITALY
 Tel. 0039 0522 95 50 45
 Fax 0039 0522 95 50 40.

Tagliafieno
 Hay-cutter
 Coupe-foin
 Heuschneider
 Grässax

TF 2000-M

CE

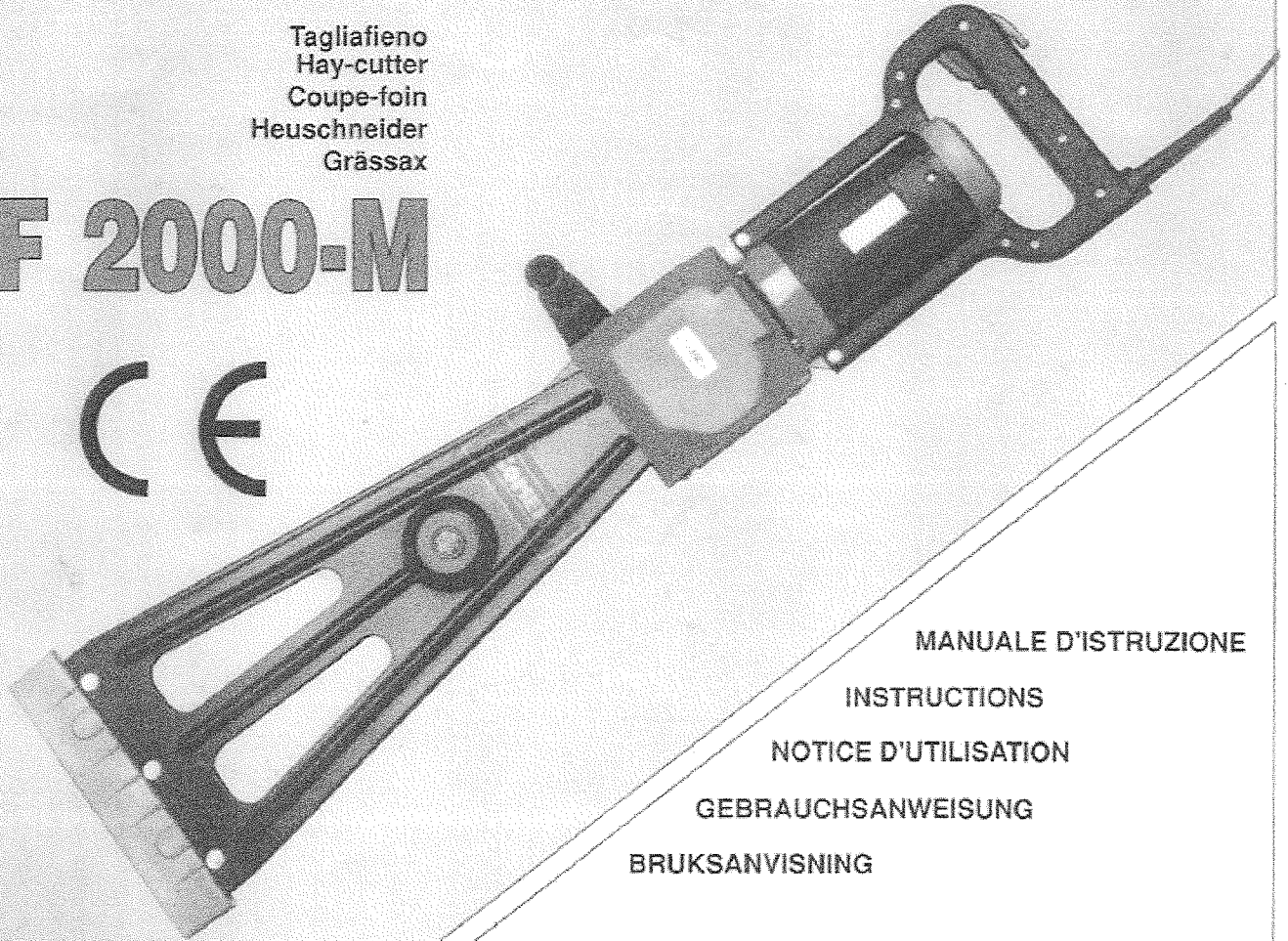









MANUALE D'ISTRUZIONE









INSTRUCTIONS

NOTICE D'UTILISATION





GEBRAUCHSANWEISUNG

BRUKSANVISNING

   	<p>ATTENZIONE!!!</p> <p>RISCHIO DI DANNO Uditivo</p> <p><small>NELLE NORMALI CONDIZIONI DI UTILIZZO, QUESTA MACCHINA PUO' COMPORTARE PERI OPERATORE ADDETTO UN LIVELLO DI ESPOSIZIONE PERSONALE (GIORNALIERO) A RUMORE PARLO SUPERIORE A</small></p> <p>85 dB(A)</p> <p><small>Art. 46 G.L. n. 277/91</small></p>
   	<p>ATTENTION</p> <p>DANGER D'ATTEINTE A L'OUÏE</p> <p><small>L'OPERATEUR UTILISANT NORMALEMENT CETTE MACHINE PEUT ÊTRE EXPOSÉ QUOTIDIENNEMENT A UN NIVEAU DE RUMOUR SUPÉRIEUR A</small></p> <p>85 dB(A)</p> <p><small>Art. 46 G.L. n. 277/91</small></p>

   	<p>NOTICE</p> <p>RISK OF DAMAGING HEARING</p> <p><small>IN NORMAL CONDITIONS OF USE, THIS MACHINE MAY INVOLVE A DAILY LEVEL OF PERSONAL EXPOSURE TO NOISE FOR THE OPERATOR SIGNIFICANTLY GREATER THAN</small></p> <p>85 dB(A)</p> <p><small>Art. 46 G.L. n. 277/91</small></p>
   	<p>ZUR BEACHTUNG</p> <p>HÖRSCHADEN - RISIKO</p> <p><small>UNTER NORMALER ANWENDUNGSBEDINGUNGEN KANN DIESER GERÄT EIN ERHEBLICHES GERÄUSCHPEGEL FÜR DEN TÄGLICHEN GEBRAUCHSPEL VON</small></p> <p>85 dB(A)</p> <p><small>DEREN NIVEAU ÜBERSTREIFT</small></p> <p><small>Art. 46 G.L. n. 277/91</small></p>

- Distributore
- Distributor
- Diffuseur
- Verteiler
- Återförsäljare

   	<p>VARNING</p> <p>RISK FÖR HÖRSELSKADOR</p> <p><small>UNDER NORMALA ANVÄNDNINGSBEDINGNINGEN KAN DENNA MASKIN UTSÄTTA ANVÄNDAREN FÖR EN LÅNGVARIG LUKA MED ELLER HOÖRE AN</small></p> <p>85 dB(A)</p> <p><small>Art. 46 G.L. n. 277/91</small></p>
--	--

POS.	CODICE	DESCRIZIONE	POS.	CODICE	DESCRIZIONE
1	TF20-001	CUFFIA PROTEZIONE BIELLA	62	TF20-062	FELTRO
2	TF20-002	TARGHETTA P/BIELLA	63	TF20-063	RONDELLA TENUTA FELTRO
3	NORM-003	VITE T.C.B.B.I. M5 X 14	64	TF20-064	BOCCOLA CENTRAGGIO FELTRO
4	NORM-145	DADO AUTOBLOC. M5 METALTRIBLOC	65	NORM-065-01	CUSCINETTO COPERCHIO P50 6003 ZZ
5	NORM-005-01	VITE T.E.T.F. M6 X 20	67	TF20-067	VENTOLA
7	TF20-007	VITE PER PERNO FULCRO	68	TF20-068	ROTORE 110 V NUDO
8	TF20-008	DADO FISSAGGIO UNIONE LAME	68 A	TF20-068-01	ROTORE 220 V NUDO
9	TF20-009	VITE FISSAGGIO LAME	69	NORM-069-01	CUSCINETTO SKF 6001/2Z/C3
10 A	TF20-010	VITE UNIONE LAME	70	TF20-070	SCHERMO DI PROTEZIONE
11	TF20-011-01	LAMA CON RIGATURA	71	NORM-036-10	VITE T.C.E.I. M5 X 30
12	NORM-012-01	VITE S.T.E.I. M6 X 6	72	TF20-072	CUFFIA POSTERIORE
13	TF20-013	RONDELLA EQUILIBRATRICE	73	TF20-073	CAVO MASSA COMPLETO
14	TF20-014	PROTEZIONE LAME	75	TF20-075	SCATOLA STATORE NUDA
15	TF20-015	SUPPORTO FISSAGGIO ROTORE	76	TF20-076	STATORE 110 V
16	TF20-016	TARGHETTE P/LAMA	76 A	TF20-076-01	STATORE 220 V
17 A	TF20-017-01	PORTALAMA CHIUSO	77	NORM-077	DADO ESAGONALE M5 x 0,8 x 5
18	NORM-018	SPINA Ø 6 X 20	78	NORM-078	ROSETTA ELASTICA F5
19	TF20-019	BIELLA COMANDO LAMA	79	NORM-079	PRIGIONIERO M5 x 90
20	TF20-020	RONDELLA RASAMENTO BIELLA	80	TF20-080	TARGHETTA MOTORE 220 V CE
21	NORM-021	CUSCINETTO SKF 626-2RS	80 A	TF20-080-01	TARGHETTA MOTORE 110 V
22	NORM-022	CUSCINETTO SKF 6002-2RS	81	TF20-081	PORTA SPAZZOLE
23	NORM-023-01	ANELLO ELASTICO Ø 32	82	TF20-082	PIASTRINA TENUTA PORTA SPAZZOLE
24	TF20-024	DISTANZIALE PER PIATTO	83	NORM-083-01	VITE A.F.I.T. 3.5 X 9.5
25	TF20-025	PIATTO FULCRO PORTA LAMA	84	TF20-084	SPAZZOLA
25 A	TF20-025-01	PIATTO FULCRO PORTALAMA COMPL.	85	NORM-085	VITE T.C.E.I. M4 X 10
26	NORM-026	VITE T.S.P.E.I. M8 X 45	86	TF20-086	COPERCHIO PROTEZIONE SPAZZOLE
27	TF20-027	ECCENTRICO	87	NORM-087	VITE T.C.C.I. M3 X 16
28	NORM-028	CUSCINETTO SKF 6006-2RS	89	NORM-089	BUSTA NUDA
29	NORM-029-02	ANELLO ELASTICO Ø 55	89 A	TF20-089	BUSTA ATTREZZI COMPLETA
30	NORM-030-01	VITE T.C.E.I. M8 X 40	90	NORM-090-02	AMPOLLA
31	TF20-031	DISTANZIALE PER ECCENTRICO	91	NORM-091	CHIAVE A BRUGOLA ESAGONALE 6
32	NORM-012	VITE T.C.E.I. M5 X 18	92	NORM-091-01	CHIAVE A BRUGOLA ESAGONALE 5
33	TF20-033	COPERCHIO SCATOLA CORONA	93	NORM-091-02	CHIAVE A BRUGOLA ESAGONALE 4
34	NORM-034	LINGUETTA 5 X 5 X 45	94	NORM-091-03	CHIAVE A BRUGOLA ESAGONALE 3
35	TF20-035	ALBERO COMANDO BIELLA	95	NORM-095	CACCIAVITE
36	NORM-036-07	CUSCINETTO RIV 6203-2RS	97	TF20-097	GARANZIA
37 A	TF20-037-01	CORONA E PIGNONE	98	TF20-098	LIBRETTO ISTRUZIONI
38	TF20-038	DISTANZIALE PER CORONA	99	TF20-099	BOCCHETTO LOCTITE 638 5 cc.
39	NORM-039-06	CUSCINETTO SKF 6202-2RS	100	TF20-100	KIT VITI FISSAGGIO LAME
40	NORM-039-01	VITE T.C.E.I. M5 X 14	102	TF20-102	PERNO PER FULCRO
41	NORM-041	VITE T.C.E.I. M5 X 25	103	TF20-103	PORTALAMA APERTO COMPL. / BIELLA
42	TF20-042	COPERCHIO IMPUGNATURA SUP.RE	104	TF20-104	GHIERA PER BOCCOLA FULCRO
43	TF20-043	LEVETTA DI SICUREZZA	105	TF20-105	BOCCOLA PER PERNO FULCRO
44	TF20-044	MOLLA LEVETTA DI SICUREZZA	107	TF20-107	CORONA DENTATA CON ALBERO
45	NORM-045-04	INTERRUTTORE 110 V	108	TF20-108	TARGHETTA INDICAZIONE USO CUFFIE
45 A	NORM-045-05	INTERRUTTORE 220 V	110	TF20-110	ROTORE COMPLETO 110 V
46	NORM-046-04	ANTIDISTURBO 033µF	110 A	TF20-110-01	ROTORE COMPLETO 220 V
46 A	NORM-046-05	ANTIDISTURBO 015µF AT	111	TF20-111	RONDELLA RASAMENTO PIGNONE
47	TF20-047	IMPUGNATURA SUPERIORE	112	TF20-112	DISCHETTO DI PROTEZIONE
48	NORM-017	VITE A.F.I.C. 3.5 X 13	117	TF20-117	CAVO CON SPINA 177 EUROPA
49	TF20-049	PRESSACAVO	118	NORM-118	SPINA FASTON FEMMINA
50	NORM-050	DADO AUTOBLOCCANTE M5	119	TF20-119	SCATOLA STATORE COMPLETA 110 V
51	TF20-051	BLOCCACAVO	119 A	TF20-119-01	SCATOLA STATORE COMPLETA 220 V
52	TF20-052	PASSACAVO			
54	NORM-054	VITE T.E.T.F. M8 X 25			
55	NORM-163	RONDELLA PIANA F8, 4 x 17 x 1,6			
56	TF20-056	IMPUGNATURA INFERIORE			
57	TF20-057	SCATOLA CORONA PRESA DI MOTO			
58	NORM-038	RONDELLA PIANA F6, 4 x 12,5 x 1,5			
59	NORM-059	DADO AUTOBLOCCANTE M6			
60	NORM-060-02	VITE A.F.T.C.E. 4,8 x 50			
61	NORM-061	VITE T.E.F.P. M6 X 30			

PER ORDINARE RICAMBI INDICARE POSIZIONE O CODICE DEL RICAMBIO.
 WHEN ORDERING PLS STATE THE POSITION OR CODE NR. OF SPARE PART.
 POUR LA COMMANDE DE PIECES DE RECHANGE INDIQUER: LE NO. DE POSITION OU DE CODE.
 BEI ERSATZTEILAUFRAG IMMER DEN POSITION ODER KODEN - NUMMER ANGEBEN.
 VID BESTÄLLNING AV RESERVDLAR, ANGE VÄNLIGEN DELENS POSITION ELLER KOD.

TAGLIAFIENO TF 2000-M

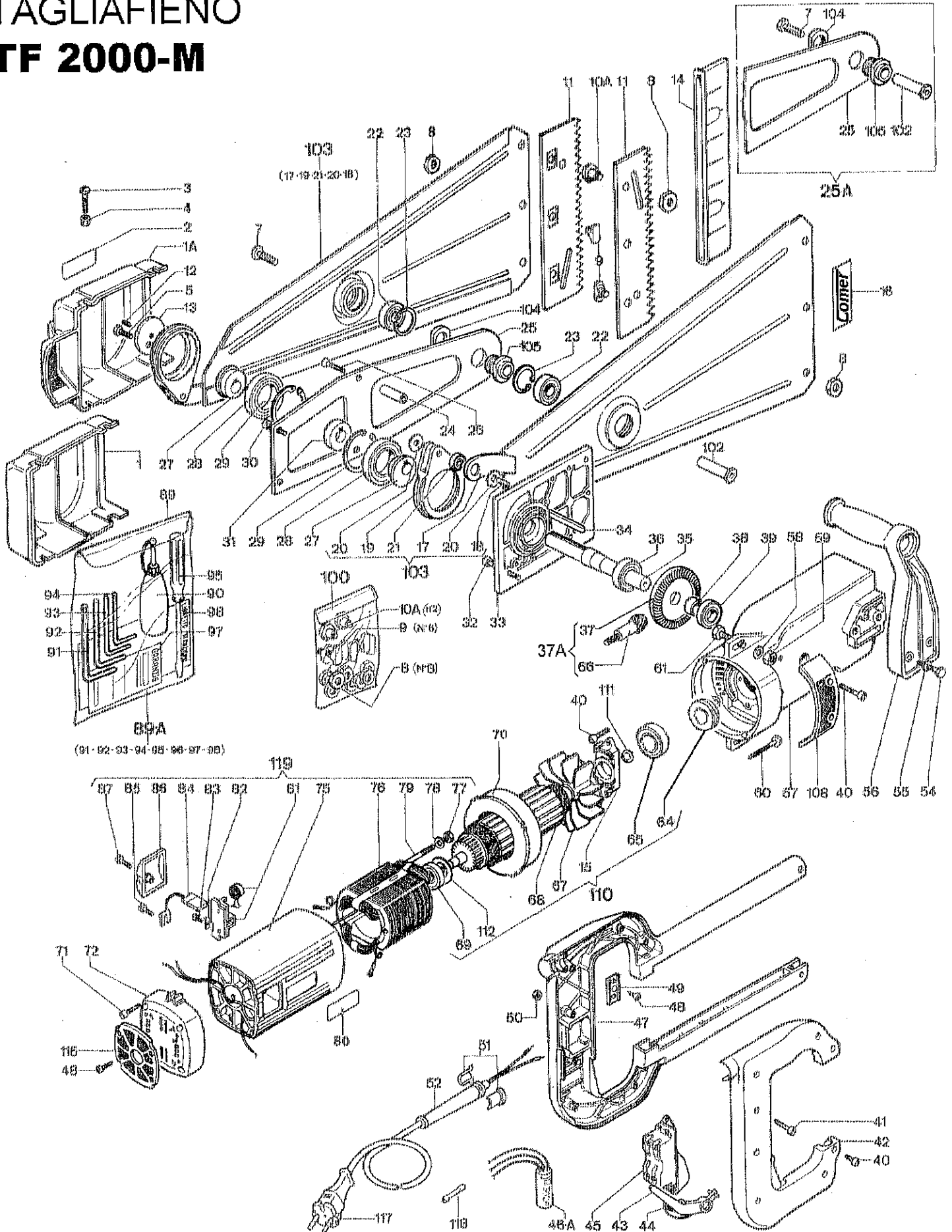

INTRODUZIONE

Il tagliafieno è un utensile elettrico portatile composto principalmente da due componenti:

- un gruppo motore ad azionamento elettrico
- un gruppo utensile composto da due portalamme e da due lame

Il suo impiego è sicuro in quanto è stato progettato e costruito in modo da ridurre al minimo tutti gli eventuali rischi per l'operatore; tuttavia, trattandosi di un utensile portatile, come tutti gli utensili portatili è fondamentale che l'operatore lo impieghi seguendo quanto riportato sul seguente manuale d'istruzione.

Per un corretto impiego del tagliafieno e per evitare incidenti, non iniziate il lavoro senza aver letto questo manuale con la massima attenzione.

Mediante l'indice di ricerca (pag. 17) troverete su questo manuale le spiegazioni di funzionamento dei vari componenti e le istruzioni per i necessari controlli e per la relativa manutenzione.

INTRODUCTION

The hay-cutter is a portable electric tool chiefly composed of two components:

- a motor unit with electrical operation*
- a tool unit composed of two blade holders and two blades*

It is safe to use as it has been designed and made to reduce all possible risk for the operator to a minimum; however, as it is a portable tool, like all portable tools it is essential for the operator to use it following the indications given on the following manual.

To use the hay-cutter correctly and to avoid accidents, do not start work until you have read this manual with the utmost attention.

Using the finder index (page 17) in this manual you can find the operating explanations for the various components and instructions for the necessary checks and for the relative maintenance.

INTRODUCTION

Le coupe-foin est une machine portative comportant essentiellement deux parties:

- un groupe moteur à entraînement électrique
- un groupe d'outils qui comprend deux porte-lame et deux lames

Son utilisation est sûre car il a été conçu et fabriqué de façon à réduire au maximum les risques éventuels pour l'opérateur, toutefois il est indispensable de l'utiliser suivant les indications de cette notice car il s'agit d'un outil portatif.

Pour utiliser le coupe-foin de façon correcte et pour éviter tout incident, il est nécessaire de lire très attentivement cette notice avant de commencer le travail.

Dans l'index (pag. 17) vous trouverez les pages des explications concernant le fonctionnement de toutes les parties de la machine ainsi que les indications pour les vérifications et l'entretien.

EINFÜHRUNG

Der Heuschneider ist ein tragbares Elektrogerät, das in der Hauptsache aus zwei Komponenten besteht:

- elektrisch betriebene Motorgruppe*
- Gerätegruppe, die aus Messerträgern und zwei Messern besteht*

Die Anwendung des Gerätes ist sicher, da es unter dem Gesichtspunkt projektiert und konstruiert wurde, alle eventuellen Gefahren für den Anwender auf ein Minimum zu reduzieren.

Da es sich jedoch um ein tragbares Gerät handelt, ist es wichtig, - genauso wie für alle tragbaren Geräte - daß der Anwender sich genauestens an die Betriebsanweisungen hält.

Um den Heuschneider korrekt zu bedienen und um Unfälle zu vermeiden, beginnen Sie auf keinen Fall ihre Arbeit mit dem Gerät bevor Sie nicht diese Anleitung aufmerksam gelesen haben.

Anhand des Inhaltsverzeichnisses (Seite 17) finden Sie in dieser Gebrauchsanleitung die Erklärungen der Funktionen der verschiedenen Komponenten und die Anweisungen für die erforderlichen Kontrollen und entsprechenden Wartungsarbeiten.

INLEDNING

Grässaxen är en bärbar elapparat som har två huvuddelar:

- en eldriven motor
- ett verktygsaggregat med två bladhållare och två blad

Maskinen är säker att använda, eftersom alla eventuella risker har minimerats i samband med konstruktion och tillverkning.

Som alla andra bärbara apparater, är det dock mycket viktigt att användaren följer bruksanvisningarna mycket noga.

För att kunna använda grässaxen korrekt och förebygga olyckor, läs noga igenom hela bruksanvisningen innan du börjar arbeta med den.

Med hjälp av sökindex på sidan 17 kan du lätt hitta funktionsbeskrivningar för de olika komponenterna samt nödvändig information om kontroller och underhåll.

CARATTERISTICHE TECNICHE			
Tensione		230 V	110 V
Potenza motore		1.400 W	1.300 W
Intensità nominale		6 A	11 A
Frequenza		50 Hz	50 Hz
Peso		13,4 Kg.	13,4 Kg.
Larghezza di taglio		250 mm.	250 mm.
Profondità di taglio		600 mm.	600 mm.
Modello		TF 2000	TF 2000
Livello di pressione acustica medio	LpAm	89,9	89,9
Livello di potenza acustica	LWA	103,5	103,5
Livello di pressione acustica al posto di guida	LpA	84,9	84,9
Livello di vibrazione (valore medio quadratico dell'accelerazione)	ISO 5349	5,9 m/sec ²	5,9 m/sec ²
TECHNICAL SPECIFICATIONS			
Voltage		230 V	110 V
Motor power		1.400 W	1.300 W
Rated intensity		6 A	11 A
Frequency		50 Hz	50 Hz
Weight		13,4 Kg.	13,4 Kg.
Cutting width		250 mm.	250 mm.
Cutting depth		600 mm.	600 mm.
Model		TF 2000	TF 2000
Level of acoustic radiation pressure	LpAm	89,9	89,9
Level of acoustic power	LWA	103,5	103,5
Level of acoustic radiation pressure at the operator's seat	LpA	84,9	84,9
Level of vibration	ISO 5349	5,9 m/sec ²	5,9 m/sec ²
CARACTERISTIQUES TECHNIQUES			
Tension		230 V	110 V
Puissance moteur		1.400 W	1.300 W
Intensité nominale		6 A	11 A
Fréquence		50 Hz	50 Hz
Poids		13,4 Kg.	13,4 Kg.
Largeur de coupe		250 mm.	250 mm.
Profondeur de coupe		600 mm.	600 mm.
Modèle		TF 2000	TF 2000
Niveau de pression acoustique	LpAm	89,9	89,9
Niveau de puissance acoustique	LWA	103,5	103,5
Niveau de pression acoustique à la place de conduite	LpA	84,9	84,9
Niveau de vibration	ISO 5349	5,9 m/sec ²	5,9 m/sec ²
TECHNISCHE EIGENSCHAFTEN			
Spannung		230 V	110 V
Motorleistung		1.400 W	1.300 W
Nominal-Intensität		6 A	11 A
Frequenz		50 Hz	50 Hz
Gewicht		13,4 Kg.	13,4 Kg.
Schnitt-Breite		250 mm.	250 mm.
Schnitt-Tiefe		600 mm.	600 mm.
Modell		TF 2000	TF 2000
Niveau Schalldruck	LpAm	89,9	89,9
Niveau Schallstärke	LWA	103,5	103,5
Niveau Schalldruck am Bedienungsplatz	LpA	84,9	84,9
Niveau Vibration	ISO 5349	5,9 m/sec ²	5,9 m/sec ²
TEKNISKA DATA			
Spänning		230 V	110 V
Motoreffekt		1.400 W	1.300 W
Märkström		6 A	11 A
Frekvens		50 Hz	50 Hz
Vikt		13,4 Kg.	13,4 Kg.
Skärbredd		250 mm.	250 mm.
Skärdjup		600 mm.	600 mm.
Modell		TF 2000	TF 2000
Ljudtrycksnivå	LpAm	89,9	89,9
Ljudeffect	LWA	103,5	103,5
Ljudtrycksnivå vid användningsplatsen	LpA	84,9	84,9
Vibrationsnivå	ISO 5349	5,9 m/sec ²	5,9 m/sec ²

NORME DI SICUREZZA

⚠ Attenzione - Il tagliafieno, se bene usato, è uno strumento di lavoro rapido, comodo ed efficace. Perché il vostro lavoro sia sempre piacevole e sicuro, rispettate scrupolosamente le norme riportate qui di seguito e all'interno del presente manuale d'istruzione.

- 1) Conservate con cura il presente manuale e consultatelo prima di ogni utilizzo della macchina.
- 2) Se utilizzate per la prima volta un tagliafieno, cercate di fare pratica di taglio, al fine di avere una certa dimestichezza (vedi note relative all'avviamento e all'arresto motore).
- 3) Il tagliafieno deve essere usato solo e soltanto da persone adulte, in buone condizioni fisiche e a conoscenza delle norme d'uso.
- 4) Non indossare sciarpe, bracciali o indumenti che possano essere presi nella macchina o nelle lame. Usare sempre un vestiario aderente ma comodo e con protezione anti taglio.
- 5) Indossate scarpe protettive anti sdrucciolo e cuffia anti rumore.
- 6) Non usate il tagliafieno in condizione di affaticamento fisico.
- 7) Qualora il tagliafieno venga prestato ad altre persone, verificate sempre che siano persone adulte e a conoscenza del corretto funzionamento e utilizzo della macchina; inoltre consegnate sempre il presente manuale da leggere prima dell'uso.
- 8) Trasportate sempre il tagliafieno con la cuffia di protezione lame inserita.
- 9) Non utilizzate mai il tagliafieno in atmosfera esplosiva od infiammabile.
- 10) Lavorate sempre in zone adeguatamente e correttamente illuminate.
- 11) Non lavorate con un tagliafieno danneggiato, mal riparato, mal montato o modificato in modo arbitrario. Non togliete, danneggiate o rendete inefficaci i dispositivi di sicurezza.
- 12) Verificate sempre, prima di eseguire la manutenzione di pulizia e di lubrificazione del Vostro tagliafieno, che la spina di collegamento alla rete sia disinserita.
- 13) Verificate che la tensione e la frequenza indicate sulla targhetta applicata corrispondano a quelle della rete di alimentazione e che questa sia realizzata conformemente alle norme.
- 14) Usate cavi, spine o prolunghie solo e soltanto a norma (cavo H07 RN-F e spina "europea").
- 15) Disinserite immediatamente la spina dalla rete se il cavo è danneggiato, o tagliato, e rivolgetevi esclusivamente per la riparazione o sostituzione presso il Vostro concessionario e/o centro assistenza autorizzato.
- 16) Il collegamento elettrico deve essere disposto in modo da evitare che persone, animali o veicoli possano danneggiarlo mettendo loro e Voi in pericolo.
- 17) Controllate la posizione del cavo durante il lavoro, che rimanga sempre lontano dalle lame in funzione e/o non venga posto in tensione; non tagliate in vicinanza di altri cavi elettrici.
- 18) Non iniziate il taglio finché l'area di lavoro non sia completamente sgombra da persone, animali o cose.
- 19) Mantenere sempre asciutte e pulite le impugnature.
- 20) Non esponete il tagliafieno alla pioggia o a condizioni di particolare umidità.
- 21) Per evitare ostruzioni alla ventilazione del motore limitare la profondità di taglio (max. 600 mm.).
- 22) Con motore in funzione, afferrare sempre saldamente l'impugnatura anteriore con la mano sinistra e quella posteriore con la mano destra, sempre e comunque con le lame nel fieno.
- 23) Non permettete a nessuno di sostare nelle vicinanze del tagliafieno durante l'uso.
- 24) Tagliate sempre in posizione stabile e sicura.
- 25) Durante l'uso non tenete mai il tagliafieno al di sopra dell'altezza delle Vostre spalle.
- 26) Durante il funzionamento il tagliafieno non deve subire spinte laterali.
- 27) Disinserire sempre la spina di collegamento alla rete prima di eseguire qualsiasi manutenzione.
- 28) Seguite sempre le istruzioni previste per le operazioni di manutenzione.
- 29) Giornalmente verificate che ogni dispositivo sia di sicurezza e non, sia perfettamente funzionante; in caso di funzionamenti non corretti rivolgetevi immediatamente presso il Vostro concessionario e/o presso un Centro Assistenza Autorizzato.
- 30) Conservate sempre il tagliafieno in luogo asciutto, sollevato dal suolo e con la cuffia di protezione delle lame inserita.
- 31) Rivolgetevi sempre al Vostro concessionario per qualsiasi chiarimento.
- 32) Rivolgetevi sempre al Vostro concessionario e/o presso un Centro Assistenza Autorizzato per eventuali interventi manutentivi che prevedano lo smontaggio della macchina.

SAFETY REGULATIONS

⚠ Notice - The hay-cutter, if used well, is a tool for fast, comfortable and effective work.

For your work always to be pleasant and safe, meticulously observe the rules given hereunder and in this manual.

- 1) Carefully keep this manual and refer to it each time before using the machine.
- 2) If you are using a hay-cutter for the first time, try and practise cutting in order to get a certain amount of familiarity (see the notes on starting and stopping the motor).
- 3) The hay-cutter must only be used by adult persons in good physical condition and who know the operating instructions.
- 4) Do not wear scarves, bracelets or clothes that may get caught up in the machine or in the blades. Always use close-fitting though comfortable clothes with cut-proof protection.
- 5) Wear non-slip protective shoes and soundproof headphones.
- 6) Do not use the hay-cutter if you are physically tired.
- 7) If the hay-cutter is lent to other persons, always check they are adults and know how to operate and use the machine properly; in addition, always hand over this manual to be read before use.
- 8) Always transport the hay-cutter with the blade protection cap inserted.
- 9) Never use the hay-cutter in explosive or inflammable atmosphere.
- 10) Always work in adequately and properly lighted areas.
- 11) Do not work with a damaged, badly repaired, badly fitted or arbitrarily modified hay-cutter. Do not cut, damage or make the safety devices ineffective.
- 12) Always check, before carrying out the maintenance of cleaning and lubricating your hay-cutter, that the mains plug is disconnected.
- 13) Check that the voltage and frequency indicated on the affixed rating plate correspond to those of the mains supply which is realized in conformity with the regulations.
- 14) Use cables, plugs or extensions only to standards (H07 RN-F cable and "European" plug).
- 15) Immediately disconnect the plug from the mains if the cable is damaged, or cut, and for the repair or replacement call exclusively your dealer and/or authorized service centre.
- 16) The electrical connection has to be arranged so as to prevent persons, animals or vehicles being able to damage it, putting themselves and you in danger.
- 17) Check the position of the cable during work, which should always be far away from the blades in operation and/or not powered up; do not cut close to other electric cables.
- 18) Do not start cutting until the work area is entirely clear of persons, animals and things.
- 19) Always keep the grips clean and dry.
- 20) Do not expose the hay-cutter to rain or particularly damp conditions.
- 21) To prevent obstruction to motor ventilation, limit the cutting depth (max. 600 mm.).
- 22) With the motor in operation, firmly grip the front grip with your left hand and the rear one with your right hand, always and anyhow with the blades in the hay.
- 23) Do not allow anyone to stay in the vicinity of the hay-cutter during use.
- 24) Always cut in a stable and safe position.
- 25) During use, never keep the hay-cutter above the height of your shoulders.
- 26) During operation the hay-cutter must never be subjected to sideways thrusts.
- 27) Always disconnect the plug from the mains before doing any maintenance.
- 28) Always follow the required instructions for maintenance operations.
- 29) Check daily that every device, whether for safety or otherwise, operates perfectly; in the case of incorrect operation immediately call your dealer and/or an Authorized Service Centre.
- 30) Always keep the hay-cutter in a dry place, raised off the ground and with the blade protection cap inserted.
- 31) Always call your dealer for any clarification.
- 32) Always call your dealer and/or an Authorized Service Centre for any maintenance prior to dismantling the machine.

NORMES DE SECURITE

⚠ Attention - Le coupe-foin, si bien utilisé, est un outil de travail rapide, pratique et efficace. Pour que votre travail soit toujours agréable et sûr, suivez attentivement les normes ci-dessous ainsi que les indications de la notice.

- 1) Gardez avec soin cette notice et consultez-la toujours avant d'utiliser votre machine.
- 2) Si vous utilisez un coupe-foin pour la première fois, cherchez à faire de la pratique de coupe pour acquérir une certaine familiarité avec la machine (voir indications concernant la mise en marche et l'arrêt du moteur).
- 3) Le coupe-foin doit être utilisé exclusivement par des adultes étant en bonnes conditions de santé et connaissant les normes d'utilisation.
- 4) Ne portez pas d'écharpe, de bracelet, ni de vêtements pouvant être coincés dans la machine ou dans les lames. Utilisez toujours un habillement serrant et confortable avec une protection contre les coupes.
- 5) Mettez des chaussures de protection antidérapantes ainsi que votre casque anti-bruit.
- 6) N'utilisez jamais votre coupe-foin quand vous êtes fatigué.
- 7) Si vous prêtez votre coupe-foin à d'autres personnes, vérifiez toujours qu'il s'agisse d'adultes connaissant le fonctionnement correcte et la façon d'utiliser la machine. Donnez-leur également cette notice pour qu'ils la consultent avant l'utilisation.
- 8) Avant de transporter la machine, vérifiez que le couvre-lame soit en place.
- 9) N'utilisez jamais votre coupe-foin dans un lieu à atmosphère explosive ou inflammable.
- 10) Travaillez toujours dans des lieux bien éclairés.
- 11) N'utilisez jamais un coupe-foin endommagé, mal réparé, mal assemblé ou modifié de façon arbitraire. N'ôtez jamais les dispositifs de sécurité, ne les endommagez ou rendez-les inutilisables.
- 12) Avant d'effectuer l'entretien, le nettoyage ou le graissage de votre coupe-foin, vérifiez toujours que la prise de courant soit débranchée.
- 13) Vérifiez que la tension et la fréquence indiquées sur la plaquette correspondent à la tension et à la fréquence du réseau d'alimentation et vérifiez que celui-ci soit conforme à la réglementation.
- 14) Utilisez uniquement des fils, des fiches et des rallonges réglementaires (fil H07 RN-F et fiche "européenne").
- 15) Si le fil est endommagé ou coupé, débranchez immédiatement la machine et adressez-vous uniquement à votre concessionnaire ou au service après-vente agréé pour la réparation ou la substitution.
- 16) Le raccordement électrique doit être fait de façon à empêcher que les personnes, les animaux ou les véhicules puissent l'endommager causant des risques pour vous et pour les autres.
- 17) Vérifiez la position du fil pendant le service. Il doit être toujours loin des lames en marche et ne doit pas être tendu. Ne coupez jamais à proximité de câbles électriques.
- 18) Ne commencez jamais à couper avant que l'endroit de travail ne soit libre de personnes, animaux ou objets.
- 19) Les poignées doivent être toujours sèches et propres.
- 20) N'exposez jamais votre coupe-foin à la pluie ou à l'humidité.
- 21) Pour éviter d'entraver la ventilation du moteur, limitez la profondeur de coupe (max 600 mm).
- 22) Quand le moteur est en marche, empoignez fort la poignée avant avec la main gauche et la poignée arrière avec la main droite, toujours quand les lames sont dans les foin.
- 23) Ne permettez à personne de rester à proximité du coupe-foin pendant que vous l'utilisez.
- 24) Coupez toujours dans une position stable et sûre.
- 25) Quand vous l'utilisez, ne tenez jamais le coupe-foin au-dessus des épaules.
- 26) Pendant la marche, le coupe-foin ne doit subir aucune poussée latérale.
- 27) Débranchez la fiche de la prise de courant avant toute opération d'entretien.
- 28) Effectuez les opérations d'entretien suivant les indications de la notice.
- 29) Vérifiez tous les jours que tous les dispositifs de sécurité et autres soient en bon état; dans le cas contraire, adressez-vous uniquement à votre concessionnaire ou à un service après-vente agréé.
- 30) Gardez votre coupe-foin au sec, soulevé du sol et avec le couvre-lame en place.
- 31) Adressez-vous toujours à votre concessionnaire pour toute précision nécessaire.
- 32) Adressez-vous uniquement à votre concessionnaire ou à un service après-vente agréé pour tout entretien comportant le démontage de la machine.

SICHERHEITSNORMEN

 **Achtung** - der Heuschneider ist, wenn er richtig benutzt wird, ein schnelles, bequemes und funktionstüchtiges Arbeitsgerät. Um Ihre Arbeit immer angenehm und sicher zu gestalten, beachten Sie immer die nachfolgenden Normen und die Anweisungen des Handbuchs.

- 1) Bewahren Sie die vorliegende Anweisung sorgfältig auf und lesen sie vor jedem Gebrauch des Gerätes durch.
- 2) Wenn Sie den Heuschneider zum ersten Mal benutzen, versuchen Sie sich langsam mit dem Gerät vertraut zu machen, um eine Arbeitspraxis zu erhalten (siehe die entsprechenden Hinweise zum Anlassen und Abschalten des Motors).
- 3) Der Heuschneider darf nur von erwachsenen Personen mit guter körperlicher Verfassung und Kenntnis der Anwendungsvorschriften bedient werden.
- 4) Keine Schals, Armbänder oder Kleidung tragen, die von dem Gerät oder den Messern eingeزogen werden können. Immer anliegende, jedoch bequeme, Kleidung mit einem Schutz gegen Schnitte benutzen.
- 5) Benutzen Sie rutschfeste Sicherheitsschuhe und einen Ohrenschutz.
- 6) Benutzen Sie den Heuschneider nie wenn Sie überarbeitet oder müde sind.
- 7) Falls Sie den Heuschneider an andere Personen ausleihen, überzeugen Sie sich davon, daß es sich um erwachsene Personen mit ausreichender Kenntnis der Funktion und der Anwendung des Gerätes handelt; übergeben sie die vorliegende Anweisung, die vor dem Gebrauch gelesen werden sollte, zusammen mit dem Gerät.
- 8) Beim Transport des Heuschneiders müssen die Messer immer mit der entsprechenden Schutzvorrichtung versehen sein.
- 9) Benutzen Sie den Heuschneider nie in explosionsgefährdeter oder leicht entzündbarer Umgebung.
- 10) Arbeiten Sie immer in ausreichend beleuchteter Umgebung.
- 11) Arbeiten Sie niemals mit einem beschädigten, schlecht reparierten, falsch montierten oder modifizierten Heuschneider. Entfernen oder beschädigen Sie nie die Sicherheitsvorrichtungen oder schalten Sie letztere nie aus.
- 12) Vor Reinigungs- oder Abschmierarbeiten an Ihrem Gerät überzeugen Sie sich, daß der Netzstecker aus der Steckdose gezogen ist.
- 13) Versichern Sie sich, daß die auf dem Typenschild angegebene Spannung und Frequenz entsprechend den vorgeschriebenen Normen mit den Netzdaten übereinstimmt.
- 14) Verwenden Sie ausschließlich Kabel, Stecker und Verlängerungen, die den Normen entsprechen (Kabel HO7 RN-F und "europäischer Stecker").
- 15) Ziehen Sie sofort den Netzstecker aus der Steckdose wenn das Kabel beschädigt oder angeschnitten wird und wenden Sie sich für die Reparatur oder Auswechslung ausschließlich an Ihren Konzessionär und/oder einen autorisierten Service-Dienst.
- 16) Der elektrische Anschluß muß so verlegt werden, daß er nicht durch Personen, Tiere oder Fahrzeuge beschädigt werden kann und somit andere oder auch Sie selbst in Gefahr bringen kann.
- 17) Kontrollieren Sie während der Arbeit immer die Position des Kabels und achten Sie darauf, daß es nie in die Nähe der Messer kommt und/oder zu sehr gespannt wird. Schneiden Sie nie in der Nähe von anderen Elektrokabeln.
- 18) Beginnen Sie nie mit der Schneidarbeit bevor die Arbeitszone nicht vollständig von Personen, Tieren und Gegenständen geräumt wurde.
- 19) Die Griffe müssen immer trocken und sauber gehalten werden.
- 20) Setzen Sie den Heuschneider nie Regen oder besonderer Feuchtigkeit aus.
- 21) Um eine Verstopfung der Motorlüftung zu vermeiden, sollte die Schnitt-Tiefe immer in Grenzen gehalten werden (max. 600 mm).
- 22) Bei laufendem Motor den vorderen Griff mit der linken Hand und des hinteren Griff mit der rechten Hand festhalten wobei sich die Messer immer im Heu befinden müssen.
- 23) Während der Arbeit mit dem Heuschneider darf sich niemand in Ihrer Nähe aufhalten.
- 24) Arbeiten Sie immer in stabiler und sicherer Position.
- 25) Während der Arbeit dürfen Sie den Heuschneider niemals über Ihre Schulterhöhe anheben.
- 26) Der Heuschneider darf während der Arbeit niemals seitlichen Schüben ausgesetzt werden.
- 27) Vor Beginn jeglicher Wartungsarbeiten immer den Netzstecker aus der Steckdose ziehen.
- 28) Halten Sie immer die Vorschriften für Wartungsarbeiten ein.
- 29) Kontrollieren Sie täglich die perfekte Funktionsfähigkeit aller Komponenten und Sicherheitsvorrichtungen; bei nicht korrekter Funktion wenden Sie sich umgehend an Ihren Konzessionär und/oder an einen autorisierten Service-Dienst.
- 30) Bewahren Sie den Heuschneider immer vom Boden entfernt an einem trockenen Ort auf und versehen Sie die Messer mit der entsprechenden Schutzvorrichtung.
- 31) Für alle Erklärungen wenden Sie sich bitte immer an Ihren Konzessionär.
- 32) Wenden Sie sich immer an Ihren Konzessionär und/oder einen autorisierten Service-Dienst für eventuelle Wartungseingriffe, die der Demontage des Heuschneiders vorausgehen.

SÄKERHETSFÖRESKRIFTER

⚠ Varning! Om grässaxen används korrekt, är den ett snabbt, bekvämt och effektivt arbetsredskap. Följ noga anvisningarna nedan samt i detta häfte. Arbetet blir då trevligt och säkert.

- 1) Spara bruksanvisningen och läs i den vid behov före varje gång du använder apparaten.
- 2) Om du använder en grässax för första gången, göra några skärförsök, så att du erhåller en viss vana (se anvisningar om motorns start och stopp).
- 3) Grässaxen får endast användas av vuxna, som är i god fysisk kondition och känner till användningsföreskrifterna.
- 4) Använd inte halsduk, armband eller löst hängande kläder som kan fastna i maskinens rörliga delar eller i bladen. Använd alltid tätt sittande men bekväma kläder med skärskydd.
- 5) Använd alltid skor som kan förhindra halkning samt hörselskydd.
- 6) Använd inte grässaxen när du är trött.
- 7) Om du lånar ut grässaxen, kontrollera alltid att den endast används av vuxna, som känner till apparatens funktion och användning. Låna alltid ut bruksanvisningen tillsammans med apparaten.
- 8) Se till att skyddskåpan sitter på bladen när du transporterar apparaten.
- 9) Använd inte grässaxen i miljöer, där risk finns för explosioner eller brand.
- 10) Arbeta alltid i tillräckligt belysta områden.
- 11) Använd inte grässaxen om den är skadad, fel monterad, fel lagad eller ändrad. Undvik att avlägsna, skada eller förbikoppla skyddsanordningarna.
- 12) Kontrollera alltid före underhållsrengöring eller smörjning av grässaxen, att stickkontakten är urdragen.
- 13) Kontrollera att spänning och frekvens på maskinens märkplåt överensstämmer med nätet. Elinstallationer skall uppfylla gällande säkerhetskrav.
- 14) Använd endast kablar, stickkontakter och förlängningsladdar som uppfyller gällande krav (kabel H07 RN-F och vanlig stickkontakt).
- 15) Tag genast ut stickkontakten ur eluttaget om kabeln är skadad eller avskuren. Vänd dig till din återförsäljare eller en auktoriserad serviceverkstad för reparation eller byte.
- 16) Elanslutningen ska utföras så att personer, djur eller bilar inte kan skada den och medföra fara för sig själva eller andra.
- 17) Kontrollera under arbetet var kabeln befinner sig. Den ska alltid vara långt från bladen. Undvik vidare att den sträcks för hårt. Skär inte i närheten av elkablar.
- 18) Börja inte arbeta innan hela arbetsområdet är fritt från personer, djur eller främmande föremål.
- 19) Håll alltid handtagen torra och rena.
- 20) Utsätt inte grässaxen för regn eller fukt.
- 21) För att undvika att igensätta ventilationsöppningarna bör skärdjupet begränsas till max. 600 mm.
- 22) När motorn är i gång, håll alltid stadigt i främre handtaget med vänster hand och bakre handtaget med höger hand. Bladen ska dock alltid vara sänkta sig i gräset.
- 23) Låt ingen vistas i närheten av grässaxen medan du skär.
- 24) Arbeta alltid i ett stabilt och säkert läge.
- 25) Lyft inte grässaxen över dina axlar under arbetet.
- 26) Utsätt inte grässaxen för slag på sidorna medan du använder den.
- 27) Dra alltid ur stickkontakten före underhållsarbete.
- 28) Följ underhållsanvisningarna noga.
- 29) Kontrollera dagligen att alla säkerhetsanordningar fungerar korrekt. Vid driftstörning, kontakta genast din återförsäljare eller en auktoriserad serviceverkstad.
- 30) Förvara alltid grässaxen på torrt ställe. Se till att skyddskåporna sitter på bladen.
- 31) Vänd dig alltid till din återförsäljare vid varje tveksamhet.
- 32) Vänd dig alltid till din återförsäljare eller en auktoriserad serviceverkstad för eventuella underhållsarbeten innan demontering av maskinen.

ALLACCIAMENTO ALLA RETE

⚠ Attenzione - prima dell'allacciamento della spina nella rete, verificate accuratamente il voltaggio ed assicuratevi che corrisponda ai dati indicati nella sottostante tabella. Controllate che le dimensioni del cavo di prolunga siano come da specifica. In caso contrario si può verificare una variazione di tensione con conseguente calo della potenza del motore oltre ad un surriscaldamento del cavo di prolunga. La presa di terra non è indispensabile in quanto il motore è del tipo a doppio isolamento.

Tensione richiesta in rete.

230 V. - con portata di 6 A. e fusibile di protezione da 10 A. ritardato.

110 V. - con portata di 11 A. e fusibile di protezione da 15 A. ritardato.

Lunghezza/diametro consigliati per i cavi di prolunga.

- lunghezza da 0 a 20 mt. Ø 1,5 mm.

- lunghezza da 20 a 50 mt. Ø 2,5 mm.

- lunghezza da 50 a 100 mt. Ø 4,0 mm.

⚠ Attenzione - usare solamente cavi con sigla H07 RN - F delle dimensioni sopra indicate con spine "europa", predisposte per uso esterno. Esaminare frequentemente le spine di allacciamento ed il cavo elettrico di prolunga e sostituirli nel caso siano danneggiati, recandoVi per questa operazione ad un centro assistenza autorizzato.

CONNECTING TO THE MAINS

⚠ Notice - Before connecting the plug into the mains, carefully check the voltage and make sure it corresponds to the data indicated in the table below. Check that the size of the extension cable is as per specifications.

Otherwise, there may be a variation in the voltage with a consequent drop in the power of the motor as well as overheating in the extension cable. The earthing socket is not essential as the motor is the double insulation type.

Required mains voltage.

230 V. - with capacity 6.5 A. and 10 A. delayed protection fuse.

110 V. - with capacity 11 A. and 15 A. delayed protection fuse.

Recommended length/diameter for the extension cables.

- length from 0 to 20 m. Ø 1.5 mm.

- length from 20 to 50 m. Ø 2.5 mm.

- length from 50 to 100 m. Ø 4.0 mm.

⚠ Notice - Only use cables with the H07 RN-F abbreviation of the size given above with a "European" plug, designed for outdoor use. Frequently examine the connecting plugs and the electric extension cable and replace them if they are damaged, going to an authorized assistance centre for this operation.

CONNEXION AU RESEAU

⚠ Attention - Avant de brancher la fiche, vérifiez soigneusement le voltage et assurez-vous que celui-ci corresponde aux données indiquées dans le tableau ci-dessous. Vérifiez que la taille du câble corresponde aux spécifications. Dans le cas contraire, une variation de tension pourrait se produire qui causerait une diminution de la puissance du moteur en plus d'une surchauffe de la rallonge. La prise de terre n'est pas indispensable car le moteur est du type à double isolation.

Tension de réseau nécessaire:

230 V - avec portée de 6,5 A. et fusible de protection de 10 A. retardé

110 V - avec portée de 11 A. et fusible de protection de 15 A. retardé

Longueur et diamètre conseillés pour les rallonges:

- longueur 0 à 20 m diam 1,5 mm

- longueur 20 à 50 m diam 2,5 mm

- longueur 50 à 100 m diam 4,0 mm

⚠ Attention - utilisez uniquement des câbles avec sigle H07 RN - F et de la taille ci-dessus avec des fiches "européennes" conçues pour l'extérieur. Vérifiez fréquemment les fiches et les rallonges et, quand elles sont endommagées, remplacez-les par d'autres achetées dans un centre après-vente agréé.

ANSCHLUSS AN DAS NETZ

⚠ Achtung - bevor Sie den Stecker in die Netzsteckdose stecken kontrollieren Sie sorgfältig die Spannung und überzeugen Sie sich davon, daß die Werte mit den Daten der unten angeführten Tabelle übereinstimmen.

Überprüfen Sie, daß die Abmessungen des Verlängerungskabels der unten angeführten Tabelle entsprechen.

Bei Nichtübereinstimmung kann sich eine Spannungsschwankung ergeben, die zum Abfall der Motorstärke und zur Erwärmung der Verlängerungskabels führt. Eine Erdung ist nicht unbedingt erforderlich, da der Motor eine doppelte Isolierung aufweist.

Erforderliche Netzspannung

230 V - mit einer Leistung von 6,5 A und verzögerter Schutzsicherung von 10 A.

110 V - mit einer Leistung von 11 A und verzögerter Schutzsicherung von 15 A.

Empfohlene Längen/Durchmesser für Verlängerungskabel

- Länge von 0 bis 20 m Ø 1,5 mm

- Länge von 20 bis 50 m Ø 2,5 mm

- Länge von 50 bis 100 m Ø 4,0 mm

⚠ Achtung - verwenden Sie ausschließlich Kabel mit der Bezeichnung H07 RN-F in den oben genannten Abmessungen mit "europäischem" Stecker, der für den Gebrauch im Freien zugelassen ist. Kontrollieren Sie regelmäßig die Anschlussstecker und das Verlängerungskabel und ersetzen Sie diese falls sie beschädigt sein sollten. Lassen Sie diese Arbeiten bei einem autorisierten Service-Dienst durchführen.

ANSLUTNING TILL ELNÄTET

⚠ Varning! Innan stickkontakten sätts i eluttaget, kontrollera spänningen noga och försäkra dig att den överensstämmer med data i nedanstående tabell. Kontrollera att eventuella förlängningssladdar uppfyller specifikationerna. I annat fall kan man få minskad motoreffekt samt överhettning av förlängningssladden. Jordanslutning behövs inte, då apparaten är försedd med dubbelisolering.

Erforderlig nätspänning:

230 V - med 6,5 A kapacitet och 10 A trögsäkring

110 V - med 11 A kapacitet och 16 A trögsäkring

Rekommenderad ledardiameter för förlängningssladdar:

- längd 0 till 20 m: Ø 1,5 mm

- längd 20 till 50 m: Ø 2,5 mm

- längd 50 till 100 m: Ø 4,0 mm

⚠ Viktigt! Använd endast förlängningssladdar märkta med H07 RN-F i ovan angivna dimensioner. Förlängningssladden ska vara försedd med europeisk stickkontakt för utomhusbruk. Kontrollera stickkontakten och förlängningssladden ofta. Byt ut dem vid eventuell skada. Vänd dig då till en auktoriserad serviceverkstad.

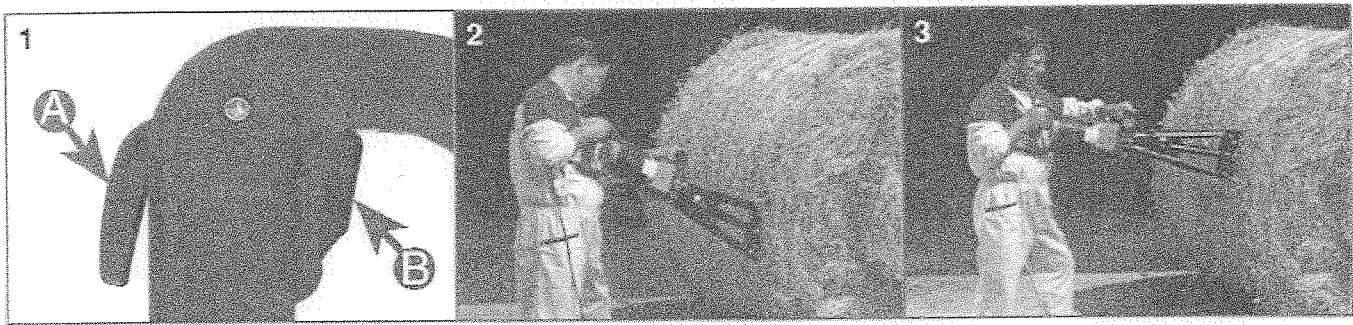

Posizionamento errato.

Posizionamento corretto.

AVVIAMENTO/ARRESTO MOTORE

Prima di mettere in funzione il tagliafieno leggete attentamente il libretto uso e manutenzione.

- Dopo aver collegato la spina alla rete assicuratevi, prima dell'avviamento che deve avvenire solo con lame in posizione di lavoro, che il cavo sia correttamente posizionato rispetto a Voi (vedi figure 2-3).
- Tenete saldamente le impugnature del tagliafieno, l'anteriore con la mano sinistra e la posteriore con la mano destra, ed azionate prima la levetta di sicurezza A, poi l'interruttore di funzionamento B (vedi fig. 1).
- Per arrestare il motore è sufficiente rilasciare l'interruttore di funzionamento B.
- Qualora l'arresto, anche temporaneo, avvenga per cause indipendenti dall'operatore, cioè la macchina si ferma anche se l'interruttore è azionato, disinserire la spina e verificare immediatamente la causa operando con la massima cautela.
- L'estrazione delle lame dal fieno deve avvenire dopo l'arresto motore.

⚠ Attenzione - Non permettete ad altri di sostare durante l'uso nelle vicinanze del tagliafieno.

MOTOR START/STOP

Before starting the hay-cutter, carefully read the instructions manual.

- After connecting the plug to the mains, check, before starting which must only take place with the blades in the work position, that the cable is correctly positioned with respect to you (see figures 2-3).
- Firmly hold the hay-cutter grips, the front one with your left hand and the rear one with your right hand, and operate first the safety switch A, then the operating switch B (see Fig. 1).
- To stop the motor it is sufficient to release the operating switch B.
- If stopping, even temporarily, occurs due to causes independent of the operator, that is the machine stops even if the switch is pressed, disconnect the plug and immediately check the cause, proceeding with the utmost caution.
- The blades must be removed from the hay after stopping the motor.

⚠ Notice - Do not allow others to stay close to the hay-cutter during use.

MISE EN MARCHE/ARRÊT DU MOTEUR

Avant de mettre en marche votre coupe-foin lisez attentivement la notice d'utilisation.

- Après avoir débranché la fiche, vérifiez que la position du câble par rapport à la votre (v. fig. 2 et 3) soit correcte. Ceci avant la mise en marche qui doit se faire exclusivement avec les lames en position de travail.
- Empoignez fort la poignée avant avec la main gauche et la poignée arrière avec la main droite; branchez d'abord l'interrupteur de sécurité A, puis l'interrupteur de mise en marche B (v. fig. 1).
- Pour arrêter le moteur, il suffit de relâcher l'interrupteur B.
- Si un arrêt, même temporaire, se produisait malgré la volonté de l'opérateur (la machine s'arrête quand l'interrupteur est branché), débranchez la fiche et vérifiez le problème avec la plus grande précaution.
- On doit sortir les lames du foin uniquement après l'arrêt du moteur.

⚠ Attention - Ne permettez à personne de rester à proximité du coupe-foin pendant son utilisation.

INBETRIEBNAHME/ABSCHALTEN DES MOTORS

Vor Inbetriebnahme des Heuschneiders lesen Sie die Betriebsanleitung aufmerksam durch.

- Nachdem Sie das Gerät an das Stromnetz angeschlossen haben versichern Sie sich, daß das Kabel vor Inbetriebnahme, die nur mit den Messern in Arbeitsposition erfolgen darf, zu Ihnen hin korrekt ausgerichtet ist (siehe Abb. 2-3).
- Halten Sie die Griffe des Heuschneiders gut fest, den vorderen mit der linken und den hinteren mit der rechten Hand und betätigen Sie zuerst den Sicherheitsschalter A und danach den Betriebsschalter (siehe Abb 1).
- Um den Motor auszuschalten, ist es ausreichend, den Betriebsschalter B loszulassen.
- Falls es, auch nur vorübergehend, zu einem Motorstillstand kommt, der nicht durch den Anwender verursacht wurde, d.h. das Gerät arbeitet bei gedrücktem Schalter nicht, muß der Stecker sofort aus der Steckdose gezogen und der Grund für den Stillstand festgestellt werden. Hierbei ist größte Vorsicht zu beachten.
- Die Messer dürfen erst nach dem erfolgten Motorstillstand aus dem Heu gezogen werden.

⚠ Achtung - Während der Arbeit dürfen sich keine anderen Personen in der Nähe des Heuschneiders aufhalten.

START OCH STOPP AV MOTORN

Läs bruksanvisningen noga innan du startar grässaxen.

- Sätt stickkontakten i eluttaget. Kontrollera, innan du startar apparaten, att bladen är i arbetsläge samt att kabein ligger rätt i förhållande till hur du står (fig. 2-3).
- Håll grässaxen stadigt i handtagen: främre handtag med vänster hand och bakre handtag med höger hand. Slå först på säkerhetsbrytaren A och sedan driftströmbrytaren B (se fig. 1).
- För att stoppa motorn, släpp endast driftströmbrytaren B.
- Om maskinen skulle stanna, även tillfälligt, utan användarens hjälp, blir driftströmbrytaren kvar i aktiverat läge. Dra då genast ut stickkontakten och leta upp orsaken till stoppet. Var maximalt försiktig när du gör detta.
- Ta bladen upp ur gräset, när motorn har stannat helt.

⚠ Varning! Låt inte andra vistas i närheten av grässaxen under arbetet.

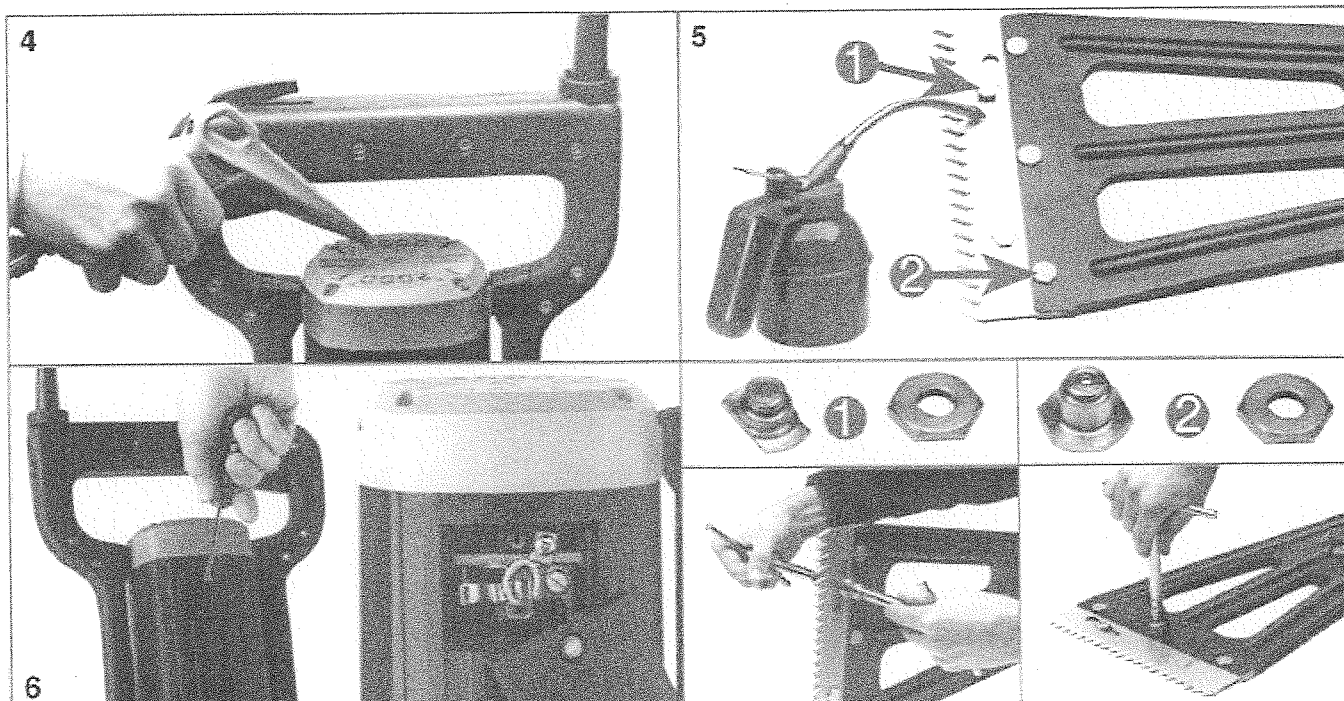

MANUTENZIONE GENERALE DEL TAGLIAFIENO

⚠ Attenzione - verificate che la spina del tagliafieno non sia inserita.

⚠ Attenzione - Il motore è dimensionato in modo da non surriscaldarsi durante l'utilizzo normale. Cause di eventuale surriscaldamento sono da ricercarsi nell'ostruzione delle feritoie di aereazione del motore o in eventuali anomalie meccaniche o elettriche che possano sovraccaricare lo stesso. Nel caso si verificassero tali surriscaldamenti, sospendere l'uso del tagliafieno immediatamente e farlo controllare da un centro assistenza autorizzato.

MANUTENZIONE GIORNALIERA DEL TAGLIAFIENO

Procedere giornalmente alla pulizia generale del tagliafieno, curando in particolar modo la pulizia delle feritoie di areazione del motore (vedi fig. 4).

⚠ Attenzione - verificate che la spina del tagliafieno non sia inserita.

⚠ Attenzione - per la pulizia generale del tagliafieno non usate benzina od altri liquidi ma esclusivamente aria compressa.

LUBRIFICAZIONE LAME/COPPIA CONICA

⚠ Attenzione - verificate che la spina del tagliafieno non sia inserita.

Ogni 5 ore di lavoro lubrificare le viti unione lame - 1- (vedi fig. 5) usando olio SAE 30.

Ogni 300 ore di lavoro raccomandiamo la sostituzione del grasso per la lubrificazione della coppia conica. Per tale operazione rivolgetevi al Vostro concessionario di fiducia. Usare soltanto grasso tipo EPOO.

Qualora dobbiate smaltire rifiuti o componenti sostituiti effettuatelo sempre nel pieno rispetto della legislazione vigente, informandoVi anche presso il Vostro concessionario.

MANUTENZIONE E SOSTITUZIONE LAME

⚠ Attenzione - verificate che la spina del tagliafieno non sia inserita.

L'affilatura dei denti si esegue con mola abrasiva di tipo ceramico. Durante l'affilatura, meglio se eseguita con apposita affilatrice, non esercitate forti pressioni per evitare surriscaldamenti del materiale. Dopo ogni affilatura o sostituzione lame, sostituire viti e dadi unione lame- 1- (vedi fig. 5) e viti e dadi fissaggio lame -2- (fig. 5). Per il loro montaggio usare Locite N° 638 (vedi apposita confezione nella lista ricambi).

⚠ Attenzione - l'affilatura delle lame comporta lo smontaggio delle stesse dalla macchina. Tale operazione deve essere quindi eseguita da una officina autorizzata.

CONTROLLO/SOSTITUZIONE DELLE SPAZZOLE DI CONTATTO

⚠ Attenzione - Verificate che la spina del tagliafieno non sia inserita.

Ogni 100 ore di lavoro è opportuno far controllare le spazzole di contatto (vedi fig. 6). Ne raccomandiamo la sostituzione ogni 200 ore di lavoro. Per il controllo delle spazzole e in caso di necessaria sostituzione, rivolgetevi al Vostro concessionario di fiducia. Usare solamente spazzole qualità R15.

⚠ Attenzione - In caso di eccessivo scintillio delle spazzole, rivolgetevi per un controllo al Vostro concessionario di fiducia.

⚠ Attenzione - Pretendete il montaggio di spazzole originali. La sostituzione delle spazzole non deve avvenire singolarmente ma sempre in coppia.

RIMESSAGGIO

⚠ Attenzione - Verificate che la spina del tagliafieno non sia inserita.

- Seguite tutte le norme di manutenzione precedentemente descritte.

- Pulite perfettamente il tagliafieno ed ingrassate le parti metalliche.

- Avvolgete il motore con tela di plastica. Inserite il copri lame. Conservate la macchina in ambiente secco, possibilmente non a diretto contatto con il suolo e lontano da fonti di calore.

⚠ Attenzione - tutte le operazioni di manutenzione non riportate sul presente manuale devono essere effettuate da una officina autorizzata.

Rivolgetevi sempre al Vostro concessionario e/o presso un centro di assistenza autorizzato per qualsiasi intervento che preveda lo smontaggio della macchina. Tutti i disegni e fotografie riportate sul presente manuale e riguardanti smontaggi macchina, sono stati inseriti soltanto a titolo informativo per l'utilizzatore, il quale, in caso di necessità di intervento deve esclusivamente rivolgersi ad un centro assistenza autorizzato.

GENERAL MAINTENANCE OF THE HAY-CUTTER

⚠ Notice - Check that the hay-cutter plug is not inserted.

⚠ Notice - The motor is sized so as not to overheat during normal use. Causes of possible overheating are to be found in the obstruction of the motor aeration slits or in possible mechanical or electrical failures that may overload it. In the event of such overheating, stop using the hay-cutter immediately and have it checked by an authorized workshop.

DAILY MAINTENANCE OF THE HAY-CUTTER

Give the hay-cutter a general clean every day, taking special care over cleaning the motor aeration slits (see Fig. 4).

⚠ Notice - Check that the hay-cutter plug is not inserted.

⚠ Notice - For general cleaning of the hay-cutter, do not use petrol or other liquids, but only compressed air.

BLADE/BEVEL GEAR PAIR LUBRICATION

⚠ Notice - Check that the hay-cutter plug is not inserted.

Every 5 working hours, lubricate the blade union screws - 1 - (see Fig. 5) using SAE 30 oil.

Every 300 working hours we recommend changing the grease to lubricate the bevel gear pair. For this operation, call your dealer. Use only grease type EP00.

If you have to dispose of waste or replaced components, always do so in full observance of current legislation, getting advice from your dealer as well.

BLADE REPLACEMENT AND MAINTENANCE

⚠ Notice - Check that the hay-cutter plug is not inserted.

The teeth are sharpened with a ceramic-type grinding wheel. While sharpening, better if done with a special sharpening machine, do not apply strong pressure to prevent the material overheating. After sharpening or replacing the blades, each time replace the screws and nuts joining the blades - 1 - (see Fig. 5) and the screws and nuts fixing the blades - 2 - (Fig. 5). Use Loctite No. 638 to assemble them (see special package in the spare parts list).

⚠ Notice - Sharpening the blades involves dismantling them from the machine. This operation must therefore be done by an authorized workshop.

CHECKING/REPLACING THE CONTACT BRUSHES

⚠ Notice - Check that the hay-cutter plug is not inserted.

Every 100 working hours it is wise to have the contact brushes checked (see Fig. 5). We recommend replacement every 200 working hours. To check the brushes and if it is necessary to replace them, call your dealer. Use only R15 quality brushes.

⚠ Notice - In the case of the brushes sparking too much, call your dealer for a check.

⚠ Notice - Require genuine brushes to be fitted. The brushes must not be replaced singly, but always in a pair.

STORING

- Check that the hay-cutter plug is not inserted in the mains.

- Follow all the maintenance instructions described above.

- Clean the hay-cutter perfectly and grease the metal parts.

- Wrap the motor in a plastic sheet.

Insert the blade cover. Keep the machine in a dry place, possibly not in direct contact with the ground and far from sources of heat.

⚠ Notice - All the maintenance operations not given in this manual have to be carried out by an authorized workshop.

Always call your dealer and/or an authorized service centre for any action requiring the machine to be dismantled.

All the drawings and photographs shown in this manual concerning machine dismantling have only been inserted for the information of the user, who in case of need must only call an authorized workshop.

ENTRETIEN GENERAL DU COUPE-FOIN

⚠ Attention - Vérifiez que la fiche soit débranchée.

⚠ Attention - Le moteur est conçu de façon à ne pas se surchauffer pendant l'utilisation ordinaire. En cas de surchauffe, la cause possible est le bouchage des fentes d'aération du moteur ou le mauvais fonctionnement mécanique ou électrique de la machine surchargeant le moteur. Si une surchauffe se produisait, arrêtez immédiatement l'utilisation du coupe-foin et adressez-vous à un service après-vente agréé.

ENTRETIEN QUOTIDIEN DU COUPE-FOIN

Effectuez tous les jours le nettoyage général de votre coupe-foin avec une attention particulière pour les fentes d'aération du moteur (v. fig. 4).

⚠ Attention - vérifier que la fiche du coupe-foin soit débranchée.

⚠ Attention - pour le nettoyage général de votre coupe-foin n'utilisez pas de benzine ni d'autres liquides mais seulement de l'air comprimé.

GRAISSAGE DES LAMES/COUPLE CONIQUE

⚠ Attention - vérifiez que la fiche de votre coupe-foin soit débranchée.

Graissez les vis raccordant les lames - 1 - toutes les 5 heures de travail (v. fig. 5) utilisant de l'huile SAE 30.

Toutes les 300 heures de travail, remplacer la graisse lubrifiant le couple conique. Pour cette opération, adressez-vous à votre concessionnaire. Utilisez uniquement de la graisse type EPOO.

Si vous devez éliminer des déchets ou des parties des rechange, respectez les lois en vigueur après vous être renseignés auprès de votre concessionnaire.

ENTRETIEN ET SUBSTITUTION DES LAMES

⚠ Attention - vérifiez que la fiche de votre coupe-foin soit débranchée.

L'aiguillage des dents se fait avec une meule abrasive de type céramique. Pendant cette opération qu'il faudrait effectuer avec un aiguiseur, n'imprimez pas trop de pression pour ne pas surchauffer le matériel. Après l'aiguillage ou la substitution des lames, remplacez les vis et les écrous raccordant les lames -1- (v. fig. 5) ainsi que les vis et les écrous raccordant les lames -2- (v. fig. 5). Pour leur montage, utilisez Loctite n° 638 (v. présentation dans la liste des pièces de rechange).

⚠ Attention - pour pouvoir aiguiser les lames il faut les démonter. Cette opération doit être faite dans une usine agréée.

VERIFICATION ET SUBSTITUTION DES BROSSES DE CONTACT

⚠ Attention - vérifiez que la fiche de votre coupe-foin soit débranchée.

Toutes les 100 heures de travail, il faut faire vérifier l'état des brosses de contact (v. fig.6). Nous conseillons de les remplacer toutes les 200 heures de travail. Pour la vérification des brosses ou pour le remplacement, adressez-vous à votre concessionnaire. Utilisez uniquement des brosses de qualité R15.

⚠ Attention - en cas de trop d'étincellement des brosses, adressez-vous à votre concessionnaire pour une vérification.

⚠ Attention - prétendez le montage de brosses originales. Le remplacement des brosses doit se faire toujours pour le couple de brosses et non pas pour une seule.

COMMENT RANGER LA MACHINE

- Vérifiez que la fiche de votre coupe-foin soit débranchée.

- Suivez toutes les indications d'entretien ci-dessus.

- Nettoyez parfaitement votre coupe-foin et graissez les parties en métal.

- Enveloppez le moteur dans une toile en plastique. Mettez en place le couvre-lame. Placez la machine au sec non en contact avec le sol et loin de sources de chaleur.

⚠ Attention - les opérations d'entretien non spécifiées dans cette notice doivent être effectuées par une usine agréée. Pour tout démontage de la machine, adressez-vous uniquement à votre concessionnaire ou à un service après-vente agréé.

Les dessins et les photos de cette notice concernant le démontage de la machine ne sont données qu'à titre indicatif pour l'utilisateur mais celui-ci devra s'adresser uniquement à un service après-vente agréé pour toute opération.

ALLGEMEINE WARTUNGSARBEITEN AM HEUSCHNEIDER

⚠ Achtung - Kontrollieren Sie, daß der Stecker des Heuschneiders nicht angeschlossen ist.

⚠ Achtung - Der Motor des Heuschneiders ist so ausgelegt, daß er sich während des normalen Gebrauchs nicht erhitzt. Eine eventuelle Überhitzung kann durch die Verstopfung der Lüftungsschlitze des Motors oder durch mechanische oder elektrische Defekte, die den Motor überlasten, hervorgerufen werden. Falls eine Überhitzung auftreten sollte, muß das Gerät sofort abgeschaltet und in einer autorisierten Werkstatt kontrolliert werden.

TÄGLICHE WARTUNGSARBEITEN AM HEUSCHNEIDER

Das Gerät muß täglich gesäubert werden, wobei besonders die Lüftungsschlitze des Motors zu reinigen sind (siehe Abb. 4).

⚠ Achtung - Versichern Sie sich, daß die Stromzufuhr unterbrochen wurde.

⚠ Achtung - Zur allgemeinen Säuberung des Heuschneiders dürfen nie Benzin oder andere Flüssigkeiten verwendet werden. Das Gerät ist ausschließlich mit Druckluft zu reinigen.

SCHMIERUNG DER MESSER/KEGELRADSATZ

⚠ Achtung - Versichern Sie sich, daß die Stromzufuhr unterbrochen ist.

Alle 5 Arbeitsstunden die Verbindungsschrauben der Messer - 1 (siehe Abb. 5) mit Öl SAE 30 abschmieren.

Wir empfehlen alle 300 Arbeitsstunden das Fett für die Schmierung des Kegelradsatzes zu ersetzen. Diese Arbeit muß von Ihrem Vertrauens-Konzessionär durchgeführt werden. Verwenden Sie ausschließlich Fett vom Typ EPOO.

Bei der Entsorgung von Abfällen oder Zusatzstoffen sind die gesetzlich vorgeschriebenen Normen zu beachten. Informieren Sie sich hierzu bei Ihrem Konzessionär.

WARTUNG UND AUSSTAUSSCH DER MESSER

⚠ Achtung - Versichern Sie sich, daß die Stromzufuhr unterbrochen wurde.

Die Zähne werden mit einer keramischen Schleifscheibe geschärft. Während dieser Arbeit, die am besten mit einer Spezial-Schärftmaschine durchgeführt werden sollte, ist zu starker Druck zu vermeiden, um eine Überhitzung des Materials zu vermeiden.

Nach jedem Schärfen oder dem Ersatz der Messer müssen die Verbindungsschrauben- und Muttern der Messer - 1 (siehe Abb. 5) und die Befestigungsschrauben- und Muttern der Messer - 2 (siehe Abb. 5) ausgetauscht werden. Zur Montage Loctite Nr. 638 verwenden (siehe besondere Konfektion in der Ersatzteilliste).

⚠ Achtung - Zum Schärfen müssen die Messer aus dem Gerät ausgebaut werden. Diese Arbeit muß daher in einer autorisierten Werkstatt vorgenommen werden.

KONTROLLE UND ERSATZ DER KONTAKTBÜRSTEN

⚠ Achtung - Versichern Sie sich, daß die Stromzufuhr unterbrochen wurde.

Alle 100 Arbeitsstunden sollten die Kontaktbürsten kontrolliert werden (siehe Abb. 6). Wir empfehlen den Ersatz alle 200 Arbeitsstunden.

Für die Kontrolle der Bürsten oder einen eventuellen Ersatz wenden Sie sich an Ihren Vertrauens-Konzessionär. Es dürfen nur Bürsten der Qualität R 15 verwendet werden.

⚠ Achtung - Im Falle außergewöhnlicher Funkenbildung an den Bürsten wenden Sie sich ebenfalls an Ihren Vertrauens-Konzessionär.

⚠ Achtung - Verlangen Sie den Einbau von Original-Bürsten.

Die Bürsten dürfen nie einzeln ausgewechselt werden, sondern immer nur paarweise.

AUFBEWAHRUNG

- Kontrollieren, daß der Stecker des Gerätes aus der Steckdose entfernt wurde.

- Halten Sie sich an die oben angeführten Wartungs-Normen.

- Reinigen Sie den Heuschneider gründlich und fetten Sie die metallischen Komponenten ein.

- Umwickeln Sie den Motor mit einer Kunststoff-Folie. Bringen Sie den Messerschutz an.

Bewahren Sie das Gerät in trockener Umgebung auf, möglichst nicht im direkten Kontakt mit dem Boden oder Wärmequellen.

⚠ Achtung - Alle Wartungsarbeiten, die in dieser Anleitung nicht besonders aufgeführt wurden, müssen in einer autorisierten Werkstatt vorgenommen werden. Wenden Sie sich immer an Ihren Konzessionär und/oder einen autorisierten Service-Dienst wenn Eingriffe vorgenommen werden sollen, die die Demontage des Gerätes erfordern.

Alle Zeichnungen und Abbildungen, die in dieser Anleitung wiedergegeben wurden und die Demontage des Gerätes betreffen, dienen ausschließlich zur Information des Anwenders, der sich im Falle eines erforderlichen Eingriffs ausschließlich an eine autorisierte Werkstatt wenden muß.

ALLMÄNT UNDERHÅLL

⚠ Varning! Kontrollera först att grässaxens stickkontakt inte är isatt.

⚠ Varning! Motorn är dimensionerad så, att den inte överhettas under normal drift. Eventuell överhettning kan orsakas av igensättning av motorns ventilationsöppningar samt mekaniska eller elektriska driftstörningar som kan överbelasta motorn. Vid överhettning, sluta omedelbart att använda maskinen och lämna in den på en auktoriserad serviceverkstad.

DAGLIGT UNDERHÅLL AV GRÄSSAXEN

Rengör grässaxen dagligen. Rengör speciellt motorns ventilationsöppningar (se fig. 4).

⚠ Varning! Kontrollera först att grässaxens stickkontakt inte är isatt.

⚠ Varning! Rengör grässaxen med tryckluft. Använd inte bensin eller andra vätskor.

SMÖRJNING AV BLAD/SLUTVÅXEL

⚠ Varning! Kontrollera först att grässaxens stickkontakt inte är isatt.

Smörj bladens låsskruvar (1) var 5:e arbetstimme med olja SAE 30 (se fig. 5). Vi rekommenderar att man byter fett i den koniska slutvåxeln var 300:e arbetstimme. Vänd dig då till din återförsäljare. Använd endast fett av typ EPOO.

Vid underhåll av utbytta delar, följ alltid gällande säkerhetsföreskrifter. Råd gör med din återförsäljare.

UNDERHÅLL OCH BYTE AV BLAD

⚠ Varning! Kontrollera först att grässaxens stickkontakt inte är isatt.

Bladens skär kan slipas med en keramisk slipskiva. Använd helst en slipmaskin och undvik att trycka så hårt att materialer kan överhettas. Varje gång du slipar eller byter bladen, skall du även byta låsskruvarna och muttrarna för bladen (1) (fig. 5) samt låsskruvarna och muttrarna för bladen (2) (fig. 5). Vid montering, använd Loctite 638 (en speciell förpackning kan erhållas, se reservdelsförteckningen).

⚠ Viktigt! För att kunna slipa bladen är det nödvändigt att demontera dem. Det får endast utföras av en auktoriserad serviceverkstad.

KONTROLL OCH BYTE AV KONTAKTBORSTAR

⚠ Varning! Kontrollera först att grässaxens stickkontakt inte är isatt.

Var 100:e arbetstimme bör du lämna in kontaktborstarna för kontroll (fig. 6). Kontaktborstarna bör bytas var 200:e arbetstimme. Vänd dig till båda fallen till din återförsäljare. Använd endast kontaktborst av typ R15.

⚠ Varning! Vid för kraftig gnistbildning i kontaktborstarna, vänd dig genast till din återförsäljare.

⚠ Viktigt! Beställ originalreservborstar. Kontaktborstarna skall bytas ut parvis.

LÅNGTIDSFÖRVARING

- Kontrollera först att grässaxens stickkontakt inte är isatt.

- Följ alla ovanstående underhållsanvisningar.

- Rengör grässaxen noga och skydda metalldelarna med fett.

- Linda in motorn i en plastduk och sätt på skyddskåporna på bladen. Förvara maskinen torrt, helst inte direkt på golvet och långt från värmekällor.

⚠ Varning! Alla underhållsmoment som inte är beskrivna i detta häfte ska överlämnas en auktoriserad serviceverkstad. Vänd dig alltid till din återförsäljare eller en auktoriserad serviceverkstad för alla ingrepp som kräver isärtagning av maskinen. Alla bilder och ritningar i detta häfte som gäller maskinen isärtagning är endast medtagna för information. Vid behov av ingrepp bör du alltid vända dig till en auktoriserad serviceverkstad.

SPIEGAZIONI DEI SIMBOLI E AVVERTENZE DI SICUREZZA
EXPLANATIONS OF THE SYMBOLS AND SAFETY INSTRUCTIONS
EXPLICATION DES SYMBOLES ET AVERTISSEMENTS DE SECURITE
ERKLÄRUNG DER SYMBOLE UND SICHERHEITSHINWEISE
TECKENFÖRKLARING OCH SÄKERHETSFORESKRIFTER



Leggere il manuale d'istruzione prima di utilizzare questa macchina.
Read the instructions before using this machine.
 Lire la notice d'utilisation et d'entretien avant d'utiliser la machine.
Vor Inbetriebnahme des Gerätes die Anweisungen für den Gebrauch und die Wartung aufmerksam zur Kenntnis nehmen.
 Läs bruks- och underhållsanvisningen noga innan du använder denna maskin.



Indossare cuffia di protezione.
Wear the protection headphones.
 Mettre le casque protecteur.
Ohrenschutz benutzen.
 Använd skyddsmössa.



Attenzione
 Notice
 Attention
 Achtung!
 Varning!

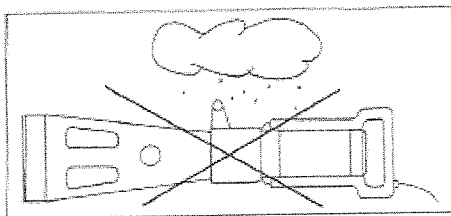

Non utilizzare il tagliafieno quando piove ed in condizione di alta umidità.
Do not use the hay-cutter in the rain or with high humidity levels.
 N'utilisez jamais le coupe-foin quand il pleut ou s'il y a beaucoup d'humidité.
Den Heuschneider nie bei Regen oder feuchter Witterung verwenden.
 Använd inte grässaxen i regn eller vid hög luftfuktighet.

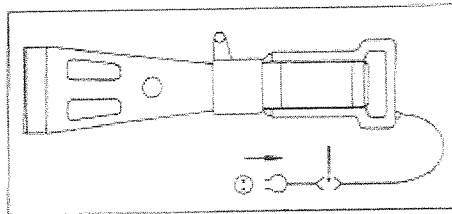

Disinserire immediatamente la spina dalla rete se il cavo elettrico è danneggiato o tagliato.
Immediately disconnect the plug from the mains if the electric cable is damaged or cut.
 Si le fil électrique est coupé ou endommagé, débranchez immédiatement la fiche.
Den Netzstecker sofort aus der Steckdose ziehen, wenn das Elektrokabel beschädigt oder angeschnitten wird.
 Tåg genast ut stickkontakten ur eluttaget om kabeln är skadad eller avskuren.

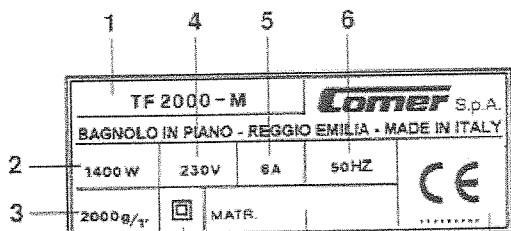

- 1 - Designazione tipo macchina - *Machine type designation* - Désignation type machine - *Bezeichnung Maschinentyp* - Maskintyp
- 2 - Potenza motore - *Motor power* - Puissance moteur - *Motorleistung* - Motoreffekt
- 3 - Giri uscita riduttore - *Reduction unit output RPM* - Tours sortie réducteur - *Umdrehungen Untersetzer-ausgang* - Reducerväxels utgående varvtal
- 4 - Tensione - *Voltage* - Tension - *Spannung* - Spänning
- 5 - Intensità nominale - *Rated intensity* - Intensité nominale - *Nominalstärke* - Märkström
- 6 - Frequenza - *Frequency* - Fréquence - *Frequenz* - Frekvens
- 7 - Simbolo motore a doppio isolamento - *Double insulation motor* - Moteur double isolation - *Motor mit doppelter Isolierung* - Motor med dubbelisolering
- 8 - Matricola N° progressivo - *Progressive serial N°* - N° d'immatriculation progressif - *Fortlaufende Matrikelnummer* - Löpande serienummer
- 9 - Marchio di conformità, anno di costruzione - *Mark of conformity, year of manufacture* - Marque de conformité, an fabrication - *Konformitäts-Markenzeichen, Baujahr* - Överensstämelsemärke, tillverkningsår

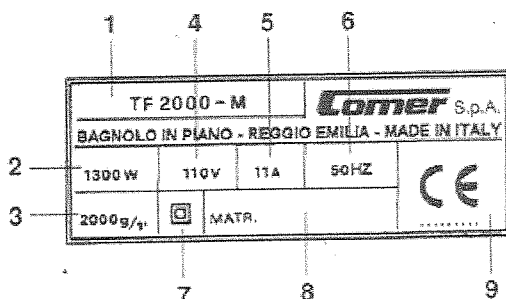

INDICE

Ricambi	pag. 2-3
Introduzione	4
Caratteristiche tecniche	5
Norme di sicurezza	6
Allacciamento alla rete	11
Avviamento/arresto motore	12
Manutenzione generale del tagliafieno	13
Manutenzione giornaliera del tagliafieno	13
Lubrificazione lame/coppia conica	13
Manutenzione e sostituzione lame	13
Controllo/sostituzione delle spazzole di contatto	13
Rimessaggio	13
Spiegazione dei simboli e avvertenze di sicurezza	16

CONTENTS

Spare parts	pag. 2-3
Introduction	4
Technical specifications	5
Safety regulations	7
Connecting to the mains	11
Motor start/stop	12
General maintenance of the hay-cutter	14
Daily maintenance of the hay-cutter	14
Blade/bevel gear pair lubrication	14
Blade replacement and maintenance	14
Checking/replacing the contact brushes	14
Storing	14
Explanations of the symbols and safety instructions	16

INDEX

Pièces de rechange	pag. 2-3
Introduction	4
Caracteristiques techniques	5
Normes de sécurité	8
Connection au réseau	11
Mise en marche/arrêt du moteur	12
Entretien général du coupe-foin	14
Entretien quotidien du coupe-foin	14
Graissage des lames/couple conique	14
Entretien et substitution des lames	14
Vérification et substitution des brosses de contact	14
Comment ranger la machine	14
Explication des symboles et avertissements de sécurité	16

INHALT

Bauteile	pag. 2-3
Einführung	4
Technische Eigenschaften	5
Sicherheitsnormen	9
Anschluss an das Netz	11
Inbetriebnahme/Abschalten des Motors	12
Allgemeine wartungsarbeiten am Heuschneider	15
Schmierung der Messer/Kegeiradsatz	15
Tägliche wartungsarbeiten am Heuschneider	15
Wartung und austausch der Messer	15
Kontrolle und ersatz der Kontaktbürsten	15
Aufbewahrung	15
Erklärung der Symbole und Sicherheitshinweise	16

INNEHÅLLSFÖRTECKNING

Reservdelsförteckningen	pag. 2-3
Inledning	4
Tekniska data	5
Säkerhetsföreskrifter	10
Anslutning till Elnätet	11
Start och stopp av Motorn	12
Allmänt underhåll	15
Dagligt underhåll av grässaxen	15
Smörjning av blad/slutväxel	15
Underhåll och byte av blad	15
Kontroll och byte av kontaktborstar	15
Långtidsförvaring	15
Teckenförklaring och säkerhetsföreskrifter	16

